



GLAS-FALTWÄNDE



INHALT

GLAS-FALTWÄNDE VON SOLARLUX

04 - 05

GESTALTUNGSVIELFALT MIT GLAS-FALTWÄNDEN

06 - 21

SYSTEME FÜR JEDE ANFORDERUNG

22 - 43

Die Glas-Faltwand-Familie

Die Ganzglas-Faltwand - SL 82

Die Glas-Faltwand für Passivhäuser - SL 97

Ungedämmte Glas-Faltwände - SL 35 und SL 45

LEISTUNGSMERKMALE DER SYSTEME IM VERGLEICH

44 - 47

DIE TECHNIK DER GLAS-FALTWÄNDE

48 - 63

ÜBER SOLARLUX

64 - 70





GLAS-FALTWÄNDE VON SOLARLUX

In offenen Räumen großzügig wohnen

Seit mehr als 35 Jahren steht Solarlux für die hervorragende Qualität von flexiblen Lösungen aus Glas für den öffentlichen und privaten Raum. Die Glas-Faltwand ist dabei von Beginn an das Herzstück des international agierenden Familienunternehmens. Anders als bei der klassischen Schiebetür, bei der auch im geöffneten Zustand eine große Glasfläche im Sichtfeld bleibt, lassen sich die einzelnen Elemente der Glas-Faltwand zu einem schmalen Flügelpaket zur Seite falten. Das Ergebnis: Großzügige Glasfronten, die sich großflächig fast 100 % öffnen lassen und im geschlossenen Zustand maximalen Schutz bieten.





DESIGN, MATERIAL, ÖFFNUNG - IN JEDER HINSICHT *Freiheit*

GESTALTUNGSVIELFALT MIT GLAS-FALTWÄNDEN

RAUM FÜR INDIVIDUALITÄT

Grenzenlose Möglichkeiten nutzen

Die perfekte Funktionalität, Designfreiheit durch hochwertige Materialien sowie grenzenlose Kombinierbarkeit machen die Glas-Faltwand optimal einsetzbar für vielfältige Projekte. Ob ein System aus der Glas-Faltwand-Familie, als ungedämmte Variante oder hochwärmedämmend als Element im Passivhaus - die Glas-Faltwand bietet nahezu unendliche Einsatzmöglichkeiten.



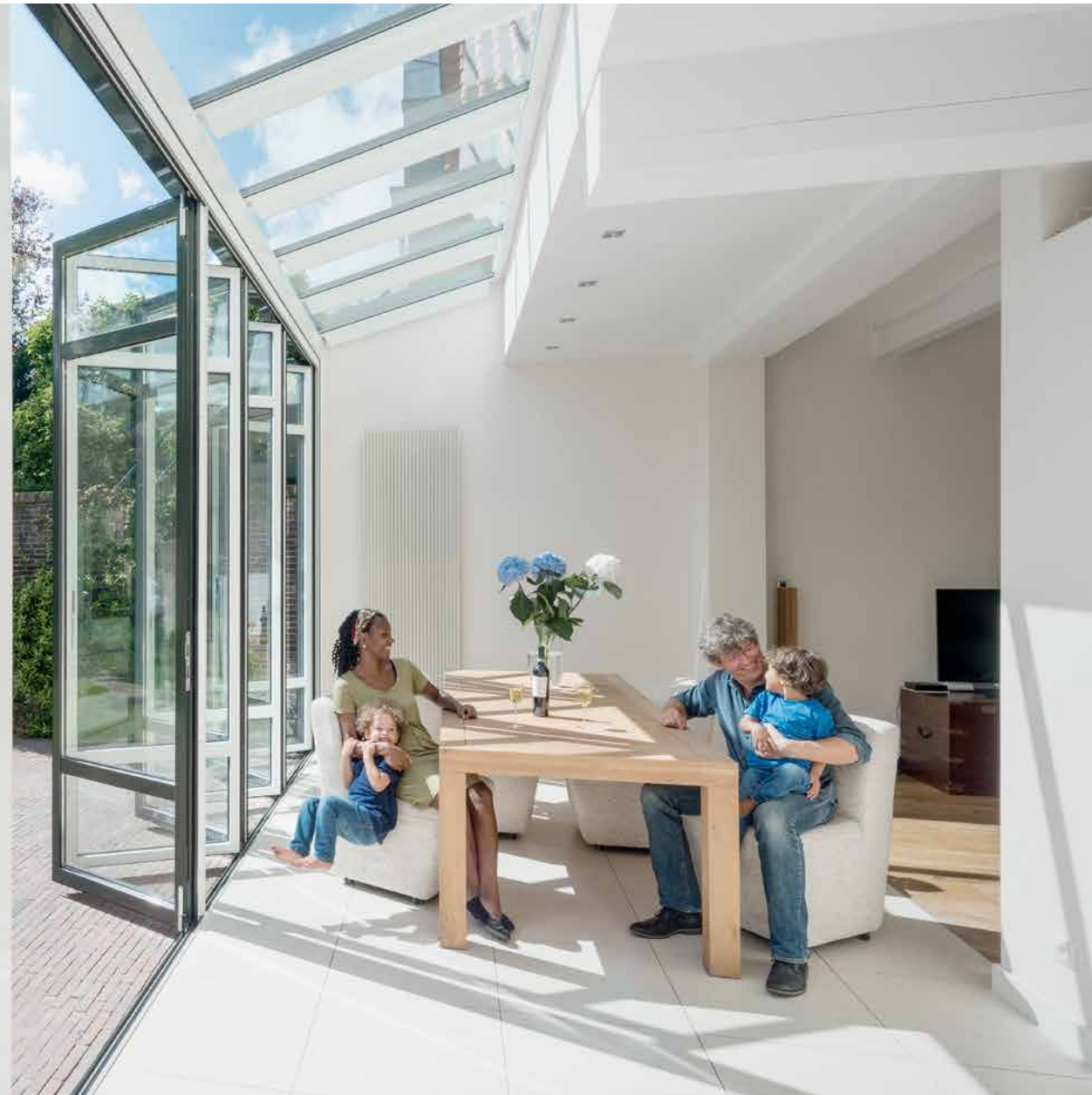

DIE EINSATZBEREICHE

Die Möglichkeiten einer Glas-Faltwand sind nahezu unbegrenzt. Sie lässt sich einsetzen als Unterbau-Element in Kombination mit einem Wintergarten, der sich durch die Glas-Faltwand nahezu komplett öffnen lässt, für den Pool sowie als Alternative zur Terrassentür oder zum klassischen Fenster. Und natürlich auch im öffentlichen Bau als Geschäftseingang, Verglasung einer VIP-Loge im Stadion oder als Fassadenlösung auf Brüstung – überall ist die Glas-Faltwand die erste Wahl.



01 Flexible Raumnutzung - die Glas-Faltwand als Raumteiler · Best, Niederlande 02 Licht und Luft für Ihren Pool · Nottuln, Deutschland
03 Maßgeschneiderte Lösung für den Wintergarten · Delden, Niederlande 04 Die Alternative zum klassischen Fenster · Hamburg, Deutschland





**MEHR INSPIRATIONEN
UND REFERENZEN GIBT ES
IN UNSERER SPACES APP**

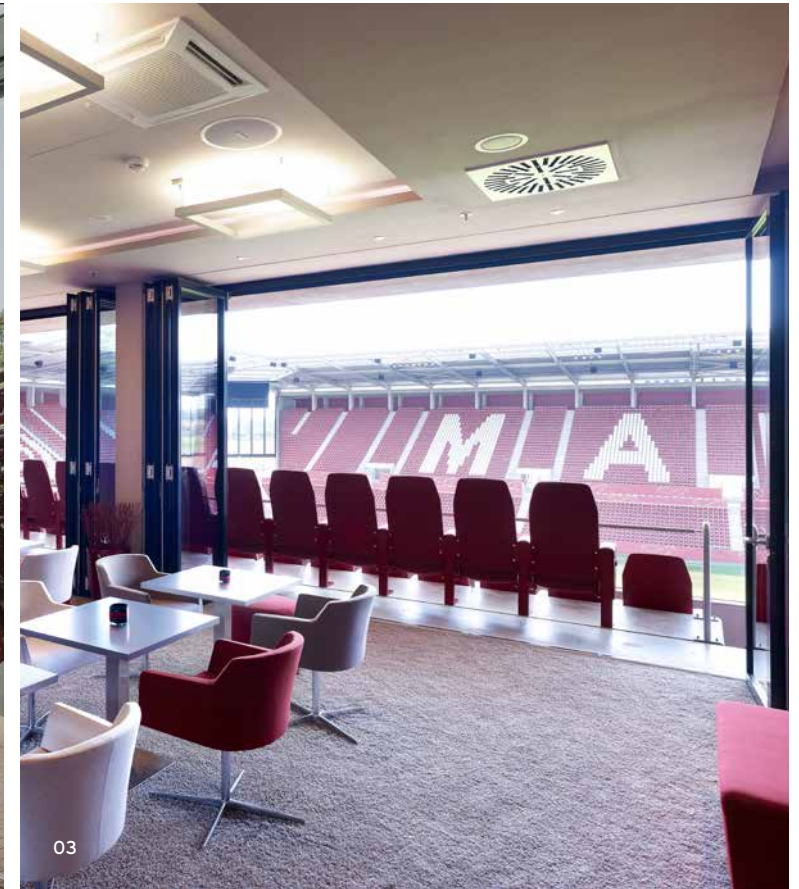

01 Balkone verglasen, Räume schaffen · Hattingen, Deutschland 02 Flexibilität für Restaurants & Geschäftseingänge · Köln, Deutschland
03 Optimale Ausblicke für Sportstätten · Mainz, Deutschland



MAXIMALE GESTALTUNGSFREIHEIT

Nach innen oder außen öffnend, nach links und/oder rechts faltbar, bieten Solarlux Glas-Faltwände zahllose Öffnungsvarianten. Die einzelnen Glaselemente lassen sich mit nur wenigen Handgriffen nahezu komplett über die gesamte Fläche öffnen oder schließen. Die Integration von Dreh-Kippflügeln und Fensterelementen bietet zusätzlichen Gestaltungsfreiraum.

KONFIGURATIONSBEISPIELE

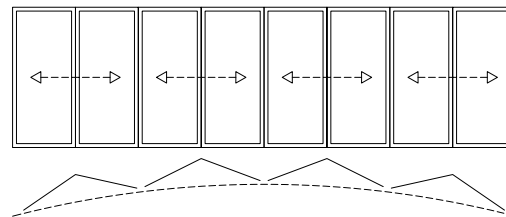
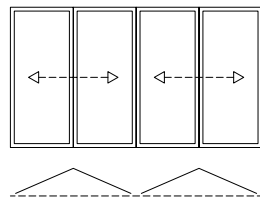
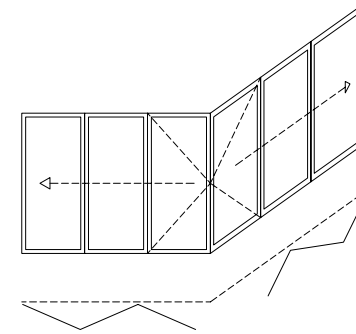
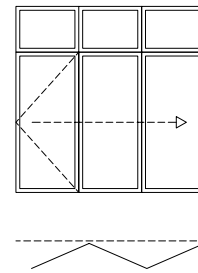
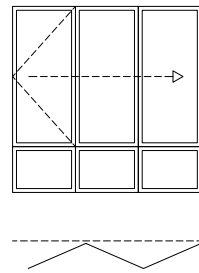
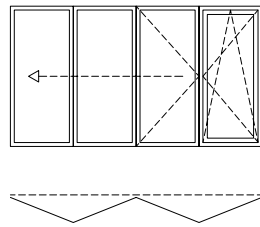
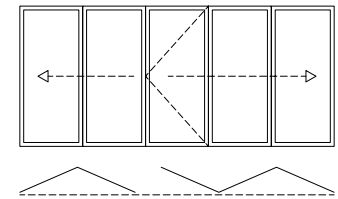
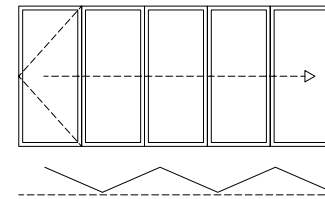
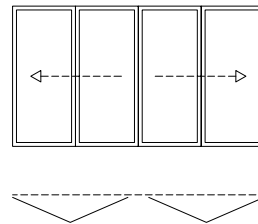
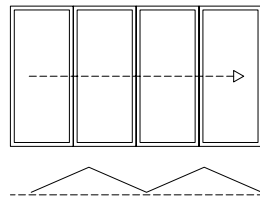

UNSERE MATERIALIEN

Die bei Solarlux verwendeten, hochwertigen Materialien Aluminium und Holz bieten höchste Gestaltungsfreiheit, ohne Nachhaltigkeit oder Langlebigkeit außer Acht zu lassen. Durch die Kombination mit patentierter Technik wird die Solarlux Glas-Faltwand zur optimalen Lösung für designorientierte Bauvorhaben und Projekte.





HOLZ

Der natürliche Werkstoff für Behaglichkeit

Die bei Solarlux verarbeiteten Hölzer sind zertifiziert und kommen aus nachhaltiger Forstwirtschaft. Beide Zertifikate stellen hohe Anforderungen insbesondere an die Nachhaltigkeit, an die Umweltverträglichkeit der Waldbewirtschaftung, die Arbeitsqualität und an die soziale Kompetenz der Forstbetriebe. Die Verwendung von Lacken auf Wasserbasis sowie eine energieschonende Produktion mit einer rückgewinnenden Nutzung von Wasser und Wärme stehen ebenfalls für einen sensiblen Umgang mit den natürlichen Ressourcen.

Wer sich also für den Werkstoff Holz entscheidet, setzt auf einen nachwachsenden Rohstoff, Individualität und behagliches Wohnen. Solarlux kommt diesem Wunsch in jeder Hinsicht nach. Neben den Standardhölzern Fichte und Kiefer können je nach Maserung auch verschiedene andere Hölzer eingesetzt werden. Ganz individuell ist auch die Oberflächenbehandlung. Ob Lasurbeschichtungen, handgeölte Flächen oder deckende Lacke: Sie erhalten Ihr Solarlux-Produkt natürlich in jeder Farbe, vollkommen herstellerunabhängig.

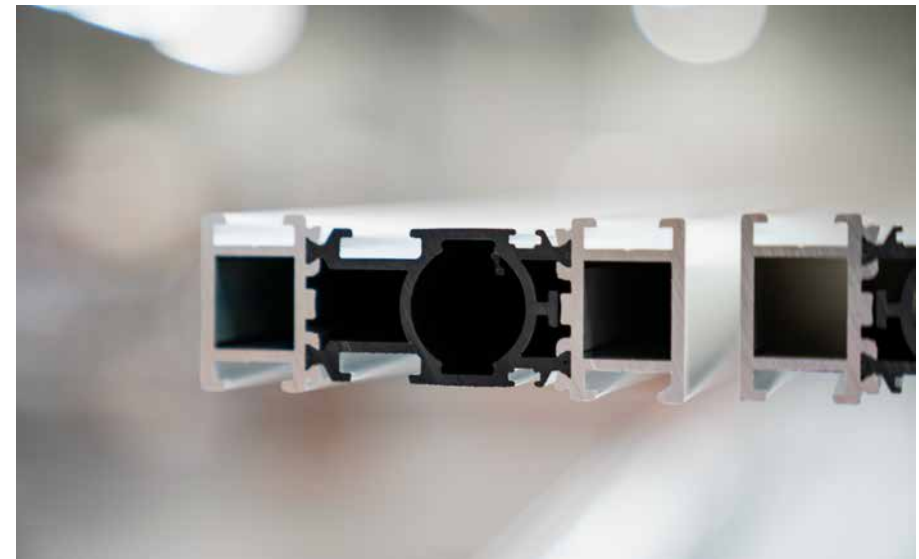

ALUMINIUM

Das Material für Langlebigkeit

Langlebig und nahezu wartungsfrei - dieses Versprechen hält der Werkstoff Aluminium. Auch der Umweltgedanke kommt bei der Aluminium-Produktion nicht zu kurz - Solarlux ist nach Wertstoffkreislauf A.U.F. zertifiziert, der umweltgerechtes und ressourcenschonendes Recycling von Aluminium bestätigt. Jede Glas-Faltwand aus Aluminium kann in jedem Farbton nach Kundenwunsch gestaltet werden - selbstverständlich auch in Sonderfarben, Eloxal oder DB.

UNSERE FARBEN

Wer sich für eine Solarlux Glas-Faltwand entscheidet, setzt auf Individualität. Die Solarlux Farbwelt, in der rund 30 RAL-Farben enthalten sind, bietet alle Farben der Farbpalette in matt und seidenglänzend ohne Aufpreis. So lässt sich jede Glas-Faltwand auch farblich zur Einrichtung und zum Hausdesign wählen. Für höchste Oberflächenqualität sorgt die werkseigene Beschichtungsanlage - eine der modernsten Europas.

DIE SOLARLUX FARBWELT

 RAL 1015	 RAL 3011	 RAL 5003	 RAL 5008
 RAL 5014	 RAL 6005	 RAL 6009	 RAL 7004
 RAL 7006	 RAL 7015	 RAL 7016	 RAL 7021
 RAL 7024	 RAL 7035	 RAL 7038	 RAL 7039
 RAL 7040	 RAL 8017	 RAL 8019	 RAL 8022
 RAL 8077	 RAL 9001	 RAL 9003	 RAL 9004
 RAL 9005	 RAL 9006	 RAL 9007	 RAL 9010
 RAL 9011	 RAL 9016		





**DIE SOLARLUX BESCHICHTUNG
IST ZERTIFIZIERT NACH INTER-
NATIONALEN STANDARDS**

DIE SOLARLUX SONDERFARBEN

Unverwechselbare Oberflächen für einzigartige Projekte

Wer mit seiner Glas-Faltwand einen ganz besonderen Akzent setzen möchte, kann selbstverständlich auch Sonderfarben in DB, RAL und Eloxal wählen oder auf Oberflächenveredelung durch besondere Lackeffekte (z. B. des Herstellers Tiger) setzen. Nahezu jeder Kundenwunsch ist realisierbar und natürlich sind auch zwei unterschiedliche Farben auf der Innen- und Außenseite möglich.



DIE VORTEILE DER GLAS-FALTWAND IM ÜBERBLICK

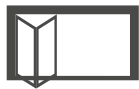

MAXIMALE ÖFFNUNG UND SCHLANKE ANSICHTEN

Das wesentlichste Merkmal der Glas-Faltwand ist das Ziehharmonika-Falt-Prinzip, das eine maximale Öffnung von fast 100 % ermöglicht. Geschlossen sind schlankste Ansichtsbreiten von nur 99 mm im Flügelstoß möglich.



WÄRMEDÄMMUNG UND SCHALLSCHUTZ

Eine Glas-Faltwand garantiert beste Wärmedämmwerte und ist je nach System und Ausstattung auch im Passivhaus einsetzbar. Die erreichbaren Schallschutzklassen garantieren ruhiges Wohnen auch in verkehrsreichen Lagen.



SICHERHEIT UND EINBRUCHSCHUTZ

Glas-Faltwände sind hochwertig und äußerst stabil. Standards nach europäischer Einbruchschutzklasse RC2 sind mühelos erreichbar.



BARRIEREFREIHEIT UND KOMFORT

Barrierefreie und gleichzeitig wohnumtaugliche Bodenschienen sowie langlebige Edelstahl-Laufwagen und -rollen machen Glas-Faltwände äußerst komfortabel.



**DAS BIETET SOLARLUX**

- Intensive Beratung und Planung
- Patentierte technische Details
- Langlebigkeit und hohe Qualität
- Produktion Made in Germany
- Von nationalen und internationalen Instituten zertifizierte Systeme
- Filigrane Profilansichten mit 99 mm im Flügelstoß
- Maximale Transparenz und Flexibilität
- Technisch ausgereifte Konstruktion und Montage
- Einhaltung aller gültigen Normen und Vorschriften



EINE NEUE DIMENSION DES OFFENEN *Wohnens*

GLAS-FALTWÄNDE FÜR JEDE ANFORDERUNG





DIE SYSTEM-FAMILIE

Die Glas-Faltwand-Familie mit Systemen aus Aluminium, Holz oder einer Kombination aus Holz/Aluminium bietet entscheidende Vorteile: Perfektionierte, patentierte technische Details wie Laufwagen, Flügelzentrierung TwinX®, barrierefreie Bodenschienen oder die Rahmenabdeckung werden für alle Systeme der gesamten Familie verwendet, während gleichzeitig spezifische Erfordernisse der Holz- oder Aluminium-Profile ihre eigene technische Berücksichtigung finden.

Dieses „System für alle Möglichkeiten“ bietet auch Vorteile in der Montage: Durch die Verwendung gleicher Teile sowie durchdachter Beschlagstechnik profitieren alle Systeme der Glas-Faltwand-Familie von einfacher Justierbarkeit und schneller Montage. Das verschafft nicht nur maximalen Handlungsspielraum, sondern sorgt auch für eine reibungslose Projektabwicklung.



**ECOLINE, HIGHLINE,
WOODLINE UND COMBI-
LINE: SYSTEME DER
NEUSTEN GENERATION**

ECOLINE UND HIGHLINE

ALUMINIUM

Schmalste Ansichten, patentierte Technik

Die beiden wärme gedämmten Glas-Faltwand-Systeme Ecoline und Highline bieten trotz ihrer unterschiedlichen Bautiefen (67 mm und 84 mm) durchgängig die schlanke Ansichtsbreite von 99 mm im Flügelstoß. Grund dafür ist das Herzstück der Glas-Faltwand, der bionicTURTLE®: ein multifunktionaler Isoliersteg, der verschiedene technische Details in sich vereint. Seine Form ermöglicht äußerst schlanke Profile - und das auch bei großen Flügeln und hohen Flügelgewichten. Zudem dient er zur Aufnahme von Verriegelung und Beschlägen und gewährleistet perfekte Isolierung.



ECOLINE

- Bautiefe 67 mm
- Ansichtsbreite 99 mm
- Glasdicke von 5 - 36 mm
- $U_w \geq 1,1 \text{ W/m}^2\text{K}$
- Flügelbreite bis 1 m,
Flügelhöhe bis 3 m
- Flügelgewicht bis 90 kg

HIGHLINE

- Bautiefe 84 mm
- Ansichtsbreite 99 mm
- Glasdicke von 22 - 60 mm
- $U_w \geq 0,8 \text{ W/m}^2\text{K}$
- Flügelbreite bis 1,1 m,
Flügelhöhe bis 3,5 m
- Flügelgewicht bis 110 kg

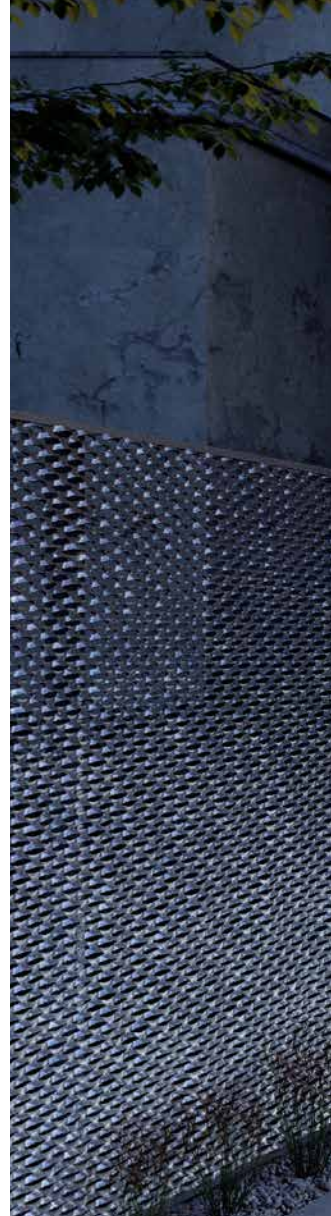



PRÄMIERTES DESIGN

Dass die beiden Systeme Ecoline und Highline nicht nur funktional, sondern auch hinsichtlich ihres Designs überzeugen, bestätigt auch ein international renommiertes Fachpublikum. Denn bereits vier Mal wurde die neue Glas-Faltwand ausgezeichnet.



product
winner



WOODLINE

HOLZ

Behagliches Wohnen mit Individualität

Behaglich und gleichzeitig modern wohnen: Wer auf diese Kombination nicht verzichten möchte, der setzt auf die Glas-Faltwand Woodline. Ihre Profile bestehen aus mehrfach schichtverleimtem Qualitätsholz, zusätzliche Stabilität des Systems ergibt sich durch eine spezielle Eckverbindung der Flügel. Der Blendrahmen besteht aus einer Aluminiumkonstruktion, die innen und außen vollflächig mit Massivholz-Leisten verblendet wird. Die geringe Ansichtsbreite von 143 mm im Flügelstoß verleiht maximale Transparenz auch im geschlossenen Zustand - das ist der Inbegriff naturnahen Wohnens.

WOODLINE

- Bautiefe 86 mm
- Ansichtsbreite 143 mm
- Glasdicke von 28 - 48 mm
- $U_w \geq 1,0 \text{ W/m}^2\text{K}$
- Flügelhöhe bis 2,8 m
- Flügelgewicht bis 100 kg



COMBILINE

HOLZ/ALUMINIUM

Die Kombination für perfekte Witterungsbeständigkeit

Höchste Witterungsbeständigkeit garantiert die Glas-Faltwand Combiline mit ihren Holz/Aluminium-Profilen. Auch dieses System hat eine Bautiefe von 86 mm im Flügelprofil, wobei auf das Holzprofil außen eine kantige Aluminium-Deckschale aufgebracht wird. Der Blendrahmen besteht aus einer Aluminiumkonstruktion, deren innere Rahmenseite mit Massivholz-Leisten belegt ist. Die Abdichtung erfolgt in zwei umlaufenden Dichtebenen, eine optimale Entwässerung des Systems ist garantiert.

COMBILINE

- Bautiefe 86 mm
- Ansichtsbreite 147 mm
- Glasdicke von 28 - 48 mm
- $U_w \geq 1,1 \text{ W/m}^2\text{K}$
- Flügelhöhe bis 2,8 m
- Flügelgewicht bis 100 kg
- Besonders hohe Witterungsbeständigkeit durch aufgebraute Aluminiumdeckschalen







ZUBEHÖR DER EXTRAKLASSE

AUSSTATTUNGSPAKETE

Für die gesamte Glas-Faltwand-Familie sind Ausstattungspakete erhältlich, die verschiedene Komponenten und Details zusammenbringen. Themen wie Sicherheit, Wärme- oder Schallschutz, Beleuchtung oder Komfort gewinnen mit der Entscheidung für ein entsprechendes Ausstattungspaket noch einmal zusätzlich an Bedeutung. Die Zusammenstellung der Pakete ist nicht nur preislich äußerst attraktiv, sondern macht die Glas-Faltwand noch individueller.

BESCHATTUNG

Die Solarlux Plissees bieten zum einen den optimalen Schutz gegen direkte Sonneneinstrahlung, zum anderen schützen sie die Privatsphäre: Die Plissees können stufenlos in jeder beliebigen Position arretiert werden und dienen damit als perfekter Sichtschutz. Sie sind als ein- oder zweiteilige Elemente ausführbar und werden durch einfaches Ziehen und Schieben in die richtige Position gebracht. Der große Vorteil: Die Montage erfolgt ohne aufwändiges Bohren oder Kleben, die Plissees werden einfach in die Profile geclipst. Eine nachträgliche Ausstattung ist damit problemlos möglich.

BELEUCHTETE BODENSCHIENE

Bei verschiedenen Bodenschientypen kann auf Wunsch das Trittschutzprofil 3s-Protection mit LED-Beleuchtung und einer verdeckt liegenden Verkabelung ausgestattet werden. Gerade in den Abendstunden bietet die Beleuchtung ein ganz besonderes Ambiente. Außerdem wird mit dieser Orientierungshilfe die in der DIN 18040 geforderte leichte Auffindbarkeit des Zugangs- und Eingangsbereiches für sehbehinderte Menschen unterstützt.



EINBLICKE INS INNERE DER GLAS-FALTWAND-FAMILIE

Bei der Entwicklung der Glas-Faltwand-Familie wurde besonders auf Vereinbarkeit geachtet: Alle vier Varianten bedienen sich der folgenden, patentierten technischen Details. Die Vorteile zeigen sich nicht nur bei der Montage der Glas-Faltwände, sondern vor allem auch in der Bedienerfreundlichkeit.



LAUFWAGEN

Optimale Lastenübertragung

Der Edelstahl-Laufwagen mit doppelreihigen Rillenkugellagern ist leichtgängig und geräuscharm. Eine optimale Lastenübertragung auf den Laufwagen und die Laufschiene ermöglicht die Aufnahme auch großer Flügelgewichte. Die gesamte Edelstahl-Lauftechnik ist wartungsarm und verschleißfrei.

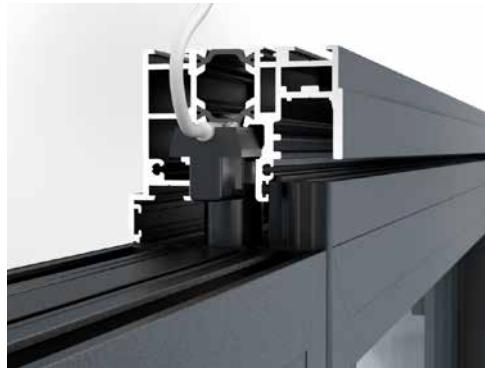

VERRIEGELUNG

Sicherheitsstandard nach RC2

Das Solarlux Spezialgetriebe mit 24 mm Hub nach oben und unten in den Rahmen bietet große Sicherheit. Eine Verschlussüberwachung mit Reed-Kontakten sowie verdeckt liegender Kabelführung ist ebenso wie eine Ausführung in RC2 bzw. RC2N möglich.



TWINX®

Durchgängiges Flügeldesign

Die verdeckt liegende Flügelzentrierung TwinX® steht für durchgängiges, homogenes Flügeldesign (lediglich die oberen und unteren Bänder sind sichtbar). Sie zentriert die Flügel zueinander, stabilisiert bei hoher Windlast und sorgt für einen gleichmäßigen Fugenverlauf. Ein weiterer Vorteil sind die durchgängigen, nicht unterbrochenen Dichtebenen.



FLÜGELSCHNÄPPER

Sicheres Öffnen und Schließen

Der funktionale Flügelschnäpper „Comfort Snap“ bietet höchsten Bedienkomfort für optimale Öffnungs- und Schließvorgänge. In geordneter Schließreihenfolge ist das einfache, sichere Öffnen und Schließen des Drehflügels möglich: Nach kompletter Öffnung schnappt der Drehflügel am folgenden Flügel ein und wird beim Schließen wieder freigegeben.



RAHMENABDECKUNG

Homogene Ansichten

Durch die Rahmenabdeckung aus Polyamid sind sämtliche Befestigungsschraubenköpfe nicht mehr sichtbar. Zudem kann der entstandene Hohlraum zwischen Profilgrund und Abdeckung für versteckte Kabelführung oder zur Aufnahme einer zusätzlichen Konvektionsraumunterbrechungsdichtung genutzt werden.



TRITTSCHUTZ

Sicherer Tritt

Der Solarlux Trittschutz 3s-Protection aus Aluminium wird mit einer Clipbefestigung in die Bodenschiene eingebracht. Zudem bietet die 3s-Protection auch Schutz vor Verschmutzung der Laufschiene und lässt sich bei Bedarf wieder einfach entfernen.



REINIGUNGSBESCHLAG

Optimale Bedienbarkeit

Der Reinigungsbeschlag mit „Easy Clean Technology“ lässt sich komfortabel ver- und entriegeln und ermöglicht einfaches Reinigen der Flügelaußenseiten auch in oberen Geschosshöhen. Dank neuer Verriegelungstechnik ist eine Fehlbedienung ausgeschlossen. Die neue Sicherheitssperre verhindert das Herausfallen des Scharnierstiftes.



JUSTIERPROFIL

Schneller Ausgleich

Das seitliche Justierprofil bietet einen einfachen und schnellen Ausgleich bei Flügel-toleranzen. Die Breiteneinstellung der Flügel erfolgt im Blendrahmen und muss nicht mehr für jeden Flügel einzeln vorgenommen werden, dadurch bleibt der Dichtungsan-druck zwischen den Flügeln in jedem Fall gleich. Die Dichtebene wird durch das Justierprofil nicht durchbrochen.



MONTAGEPLÄTTCHEN

Optimale Lastabtragung

Bei der Rahmenmontage ermöglichen die Edelstahl-Montageplättchen eine optimale Lastabtragung im stabilsten Bereich des Verbundprofils. Durch ein unter der Platte hinterlegtes Dichtkissen wird die Befestigungsbohrung passgenau abgedichtet, so dass keine Feuchtigkeit eindringen kann.



DIE GANZGLAS-FALTWAND SL 82

ALUMINIUM

Prämiertes Design mit einzigartiger Optik

Die Ganzglas-Faltwand SL 82 aus Aluminium bietet dank ihrer außen plan liegenden Glasfläche eine ganze besondere Optik und erfüllt höchste Designansprüche. Sie ist mit dem renommierten Red Dot Award: Product Design und dem iF Product Design Award ausgezeichnet.

DIE SL 82 IM STECKBRIEF:

- Aluminium-System in Ganzglas
- Ganzglas-Optik durch profilüberdeckendes Stufenglas
- Schutz der Glaskante durch umlaufenden Aluminium-Flügelrahmen mit geringer Ansichtsbreite von 8 mm
- Beste Wärmedämmung nach neuester EnEV (Energieeinsparverordnung)
- Stabile Hohlkammerprofile mit 4-fach eingerollten Isolierstegen
- Hohe Sicherheit durch integrierte Komfortverriegelung
- Öffnen und Schließen der Elemente von außen mit glasdurchdringender Drückergarnitur und Profilylinder
- Eingelassene Bodenschiene ohne Anschlag für barrierefreies Wohnen

DIE GLAS-FALTWAND SL 97

HOLZ/ALUMINIUM

Wärmedämmung für höchste Energieeinsparung

Eine sehr hohe Wärmedämmung der SL 97 aus Holz/Aluminium ermöglicht eine Annäherung an den Passivhaus-Standard. Lamellierte Holzprofile mit 96 mm Bautiefe, eine zusätzliche Dämmebene und Dreifachverglasung erzielen einen U-Wert von $\geq 0,8 \text{ W/m}^2 \text{ K}$.

DIE SL 97 IM STECKBRIEF:

- Hochwärmedämmtes Holz/Aluminium-Profilsystem
- U_w von $\geq 0,8 \text{ W/m}^2 \text{ K}$
- Schichtverleimte Hölzer mit hinterlüfteten Aluminium-Deckschalen und zusätzlicher Dämmschicht
- Das System ist standardmäßig mit unten angeordneten Laufwerken ausgerüstet
- Lauf- und Führungsschienen sind flächenbündig in das System integriert
- Ausführungen immer mit Drehflügel
- Flügel wahlweise nach innen oder außen faltbar und nach links oder rechts verschiebbar







DIE GLAS-FALTWÄNDE SL 35 & SL 45

ALUMINIUM

Wind- & Wetterschutz für Balkone & Terrassen

Je nach Anforderung kann auch der Einsatz einer ungedämmten Glas-Faltwand sinnvoll sein, beispielsweise als Balkonverglasung auf einer ungedämmten Fassade, als Verglasung unter einem Terrassendach oder überall dort, wo Wärmedämmung keine zentrale Rolle spielt, zum Beispiel als Raumteiler.

DIE SL 35 & SL 45 IM STECKBRIEF:

- Ungedämmte Aluminium-Systeme
- 35 mm bzw. 45 mm Bautiefe
- Keine vorgelagerten Lauf- und Führungsschienen
- Verschleißarm, auch nach 10.000 Bedienungen
- Eingelassene Bodenschiene ohne Anschlag für barrierefreies Wohnen
- Abdichtung gegen Regen und Wind umlaufend in zwei Dichtebenen

Merkmale SL 35

- Reinigungsbeschlag zum Reinigen der Flügelaußenseiten bei hohen Geschosshöhen
- Hohe Stabilität durch Nut-Federverbindung und stabile Eckverbinder

Merkmale SL 45

- Ein Teil der Flügel kann nach innen, ein anderer Teil nach außen geöffnet werden
- Segmentierung des Systems bis 22,5° möglich





GROSSE VIELFALT ERFORDERT *Übersicht*

LEISTUNGSMERKMALE DER SYSTEME IM VERGLEICH

DIE SYSTEME IM ÜBERBLICK

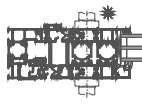
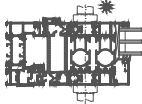
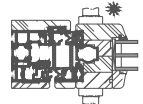
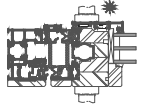
	ECOLINE	HIGHLINE	WOODLINE	COMBILINE
				
Material				
Aluminium	●	●	○	○
Holz	○	○	●	○
Holz/Aluminium	○	○	○	●
Profil				
Wärmegeklämmt	●	●	●	●
Ungedämmt	○	○	○	○
Bautiefe	67 mm	84 mm	86 mm	86 mm
Ansichtsbreite Flügelstoß	99 mm	99 mm	143 mm	147 mm
Rahmenhöhe	0 - 72 mm	0 - 72 mm	0 - 72 mm	0 - 72 mm
Verglasung				
Glasstärke	5 - 36 mm	22 - 60 mm	28 - 48 mm	28 - 48 mm
Wärmedämmwert				
U-Wert	≥ 1,1 W/m ² K	≥ 0,8 W/m ² K	≥ 1,0 W/m ² K	≥ 1,1 W/m ² K
Flügel				
Max. Flügelmaße (max. Breite, max. Höhe)	1 m B., 3 m H.	1,1 m B., 3,5 m H.	1 m B., 2,8 m H.	1 m B., 2,8 m H.
Flügelgewicht	90 kg	110 kg	100 kg	100 kg
Dichtigkeit				
Widerstandsfähigkeit bei Windlast nach DIN EN 12210	B4	B4	C3	B3
Schlagregendichtigkeit	8A	9A	7A	7A
Luftdurchlässigkeit	3	3	3	3
Einbruchhemmung	RC2 / RC2N	RC2 / RC2N	RC2 / RC2N	RC2 / RC2N

SL 82

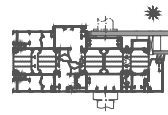

SL 97

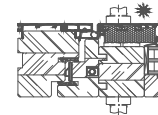

SL 35



SL 45

**Material**

Aluminium
Holz
Holz/Aluminium

●

○

●

●

○

○

○

○

○

●

○

○

Profil

Wärme gedämmt
Ungedämmt

●

●

○

○

○

○

●

●

Bautiefe

80 mm

96 mm

35 mm

45 mm

Ansichtsbreite Flügelstoß

104 mm

184 mm

100 mm

117,5 mm

Rahmenhöhe

12 - 97 mm

45 - 108 mm

5 - 70 mm

5 - 64 mm

Verglasung

Glasstärke

30 - 38 mm

24 - 46 mm

5 - 18 mm

5 - 20 mm

Wärmedämmwert

U-Wert

≥ 1,2 W/m²K≥ 0,8 W/m²K

-

-

Flügel

Max. Flügelmaße (max. Breite, max. Höhe)

1 m B., 2,5 m H.

1 m B., 2,8 m H.

0,9 m B., 2,5 m H.

1,1 m B., 2,8 m H.

Flügelgewicht

70 kg

100 kg

65 kg

100 kg

Dichtigkeit

Widerstandsfähigkeit bei Windlast nach DIN EN 12210

B4

C3

-

-

Schlagregendichtigkeit

7A

7A

4A

4A

Luftdurchlässigkeit

3

3

2

2

Einbruchhemmung

-

-

-

-

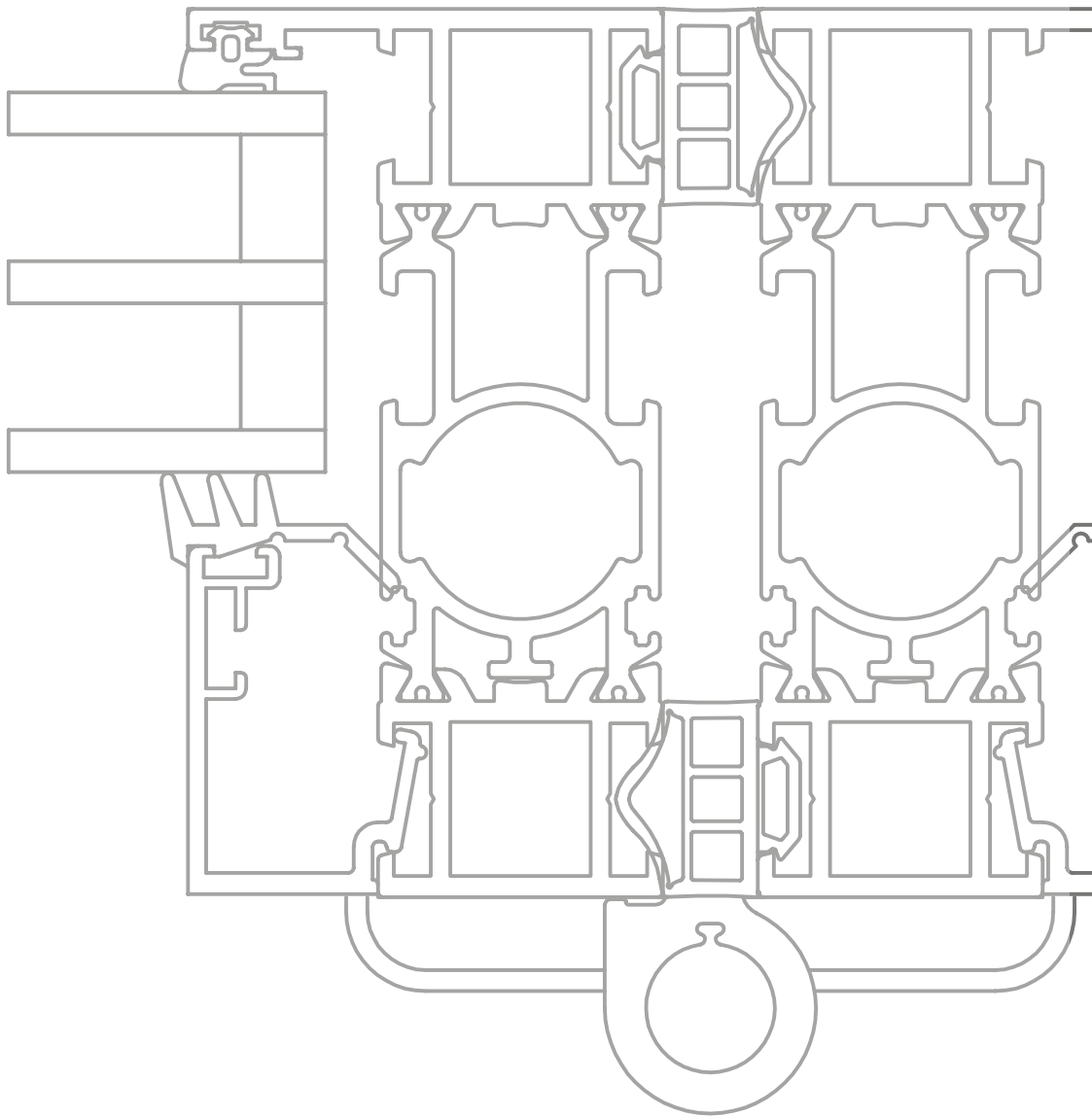

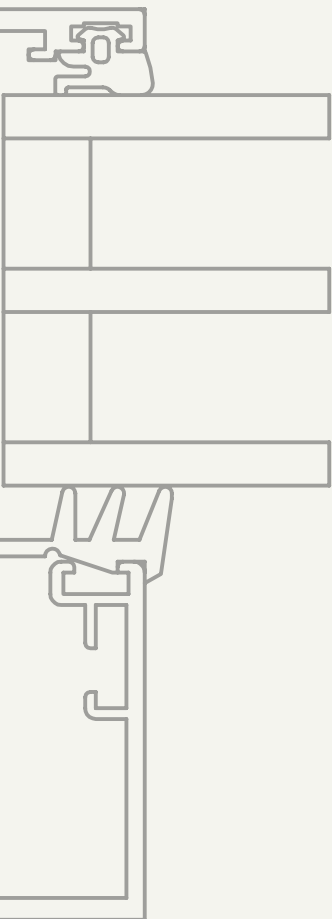

DIE TECHNIK DER GLAS-FALTWÄNDE

DIE GLAS-FALTWAND-FAMILIE

Detailschnitte Ecoline - Aluminium

Detailschnitte Highline - Aluminium

Detailschnitte Woodline - Holz

Detailschnitte Combilline - Holz/Aluminium

Bodenschienenvarianten

Rahmenlösung für Element-Kombinationen

Fensterbankanschlüsse

SL 82

Detailschnitte - Ganzglas/Aluminium

SL 97

Detailschnitte - Holz/Aluminium

SL 35 UND SL 45

Detailschnitte - Aluminium

DIE GLAS-FALTWAND-FAMILIE

Detailschnitte Ecoline – Aluminium

Vertikalschnitt

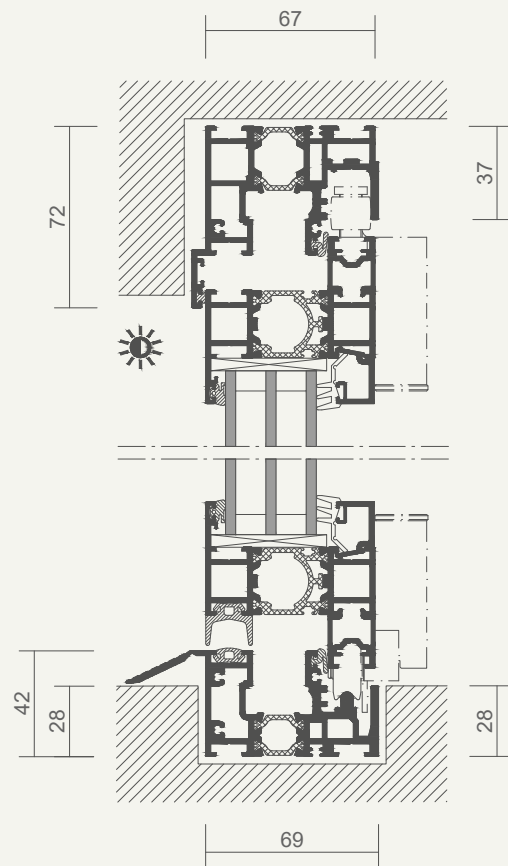

Horizontalschnitt

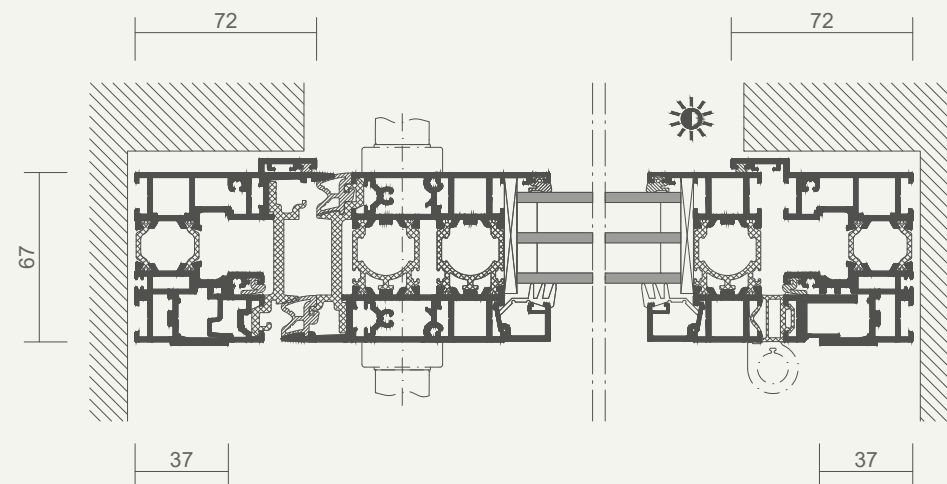

Detailschnitte Highline – Aluminium

Vertikalschnitt

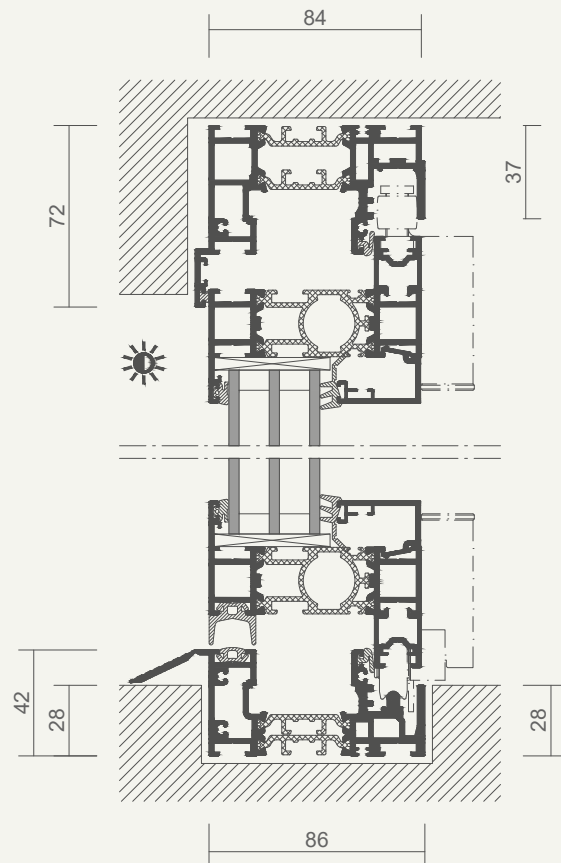

Horizontalschnitt

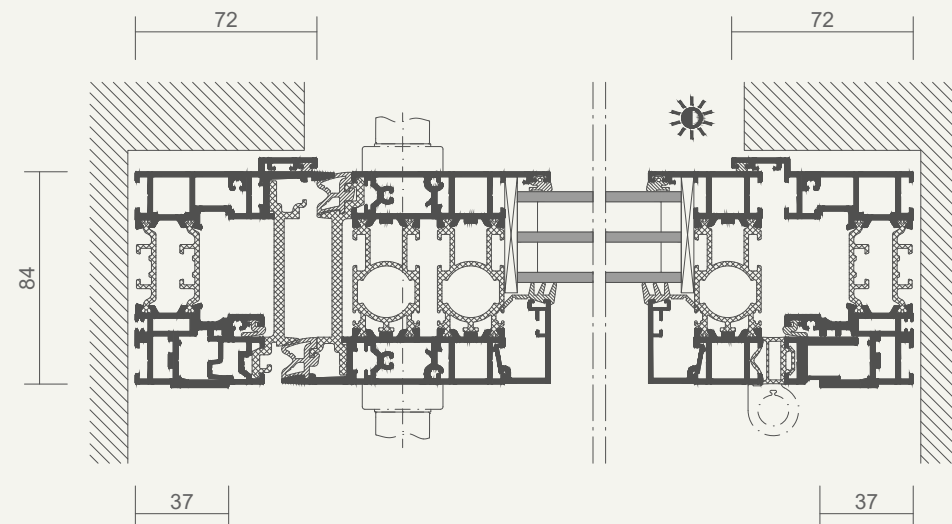

Detailschnitte Woodline – Holz

Vertikalschnitt

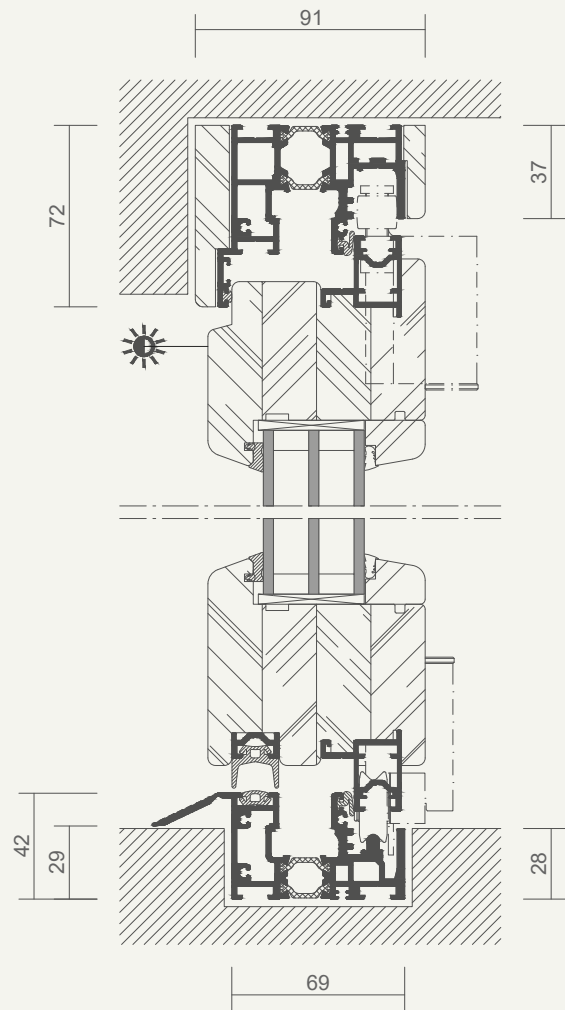

Horizontalschnitt

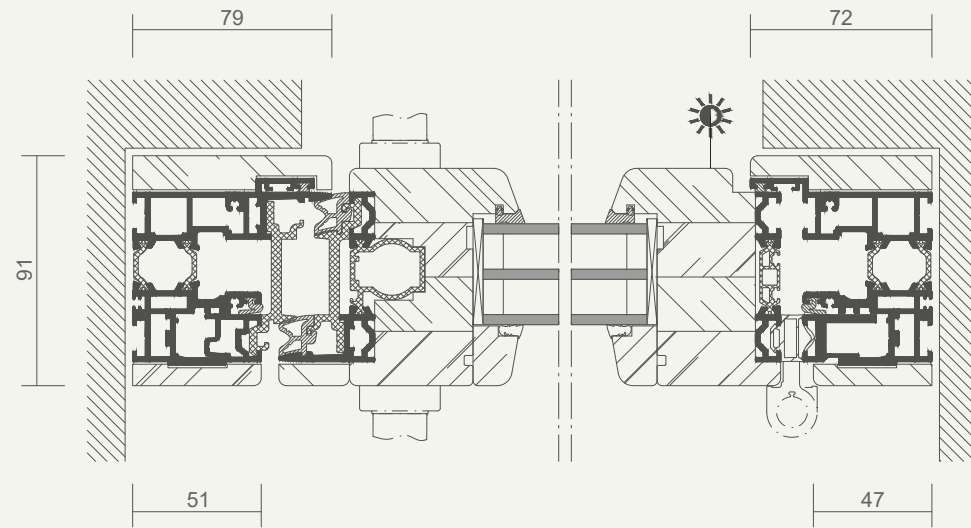

Detailschnitte Combiline – Holz/Aluminium

Vertikalschnitt

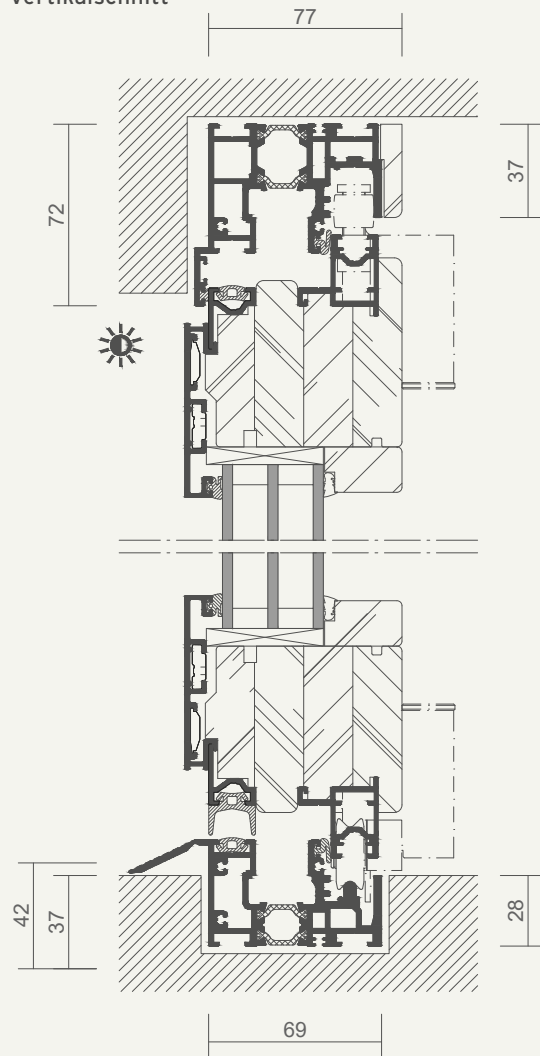

Horizontalschnitt

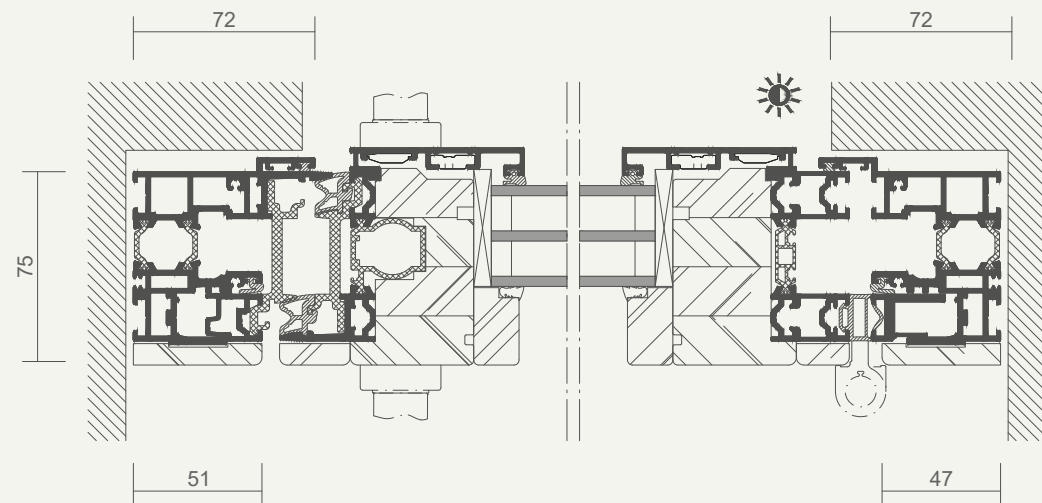

Bodenschienenvarianten

Unterschiedliche Einsatzbereiche erfordern eine Vielzahl von Bodenschienensystemen. Ob wohnraumtauglich und barrierefrei, mit Anschlag oder komplett eingelassen, als Minimalvariante mit nur 29 mm Breite - für jeden Bereich findet sich die passende Lösung. Die für die Glas-Faltwand-Familie konzipierten Bodenschienensysteme können unabhängig vom Material eingesetzt werden, Lauf- und Führungsschienen sind in die jeweiligen Systeme integriert und nicht vorgelagert.

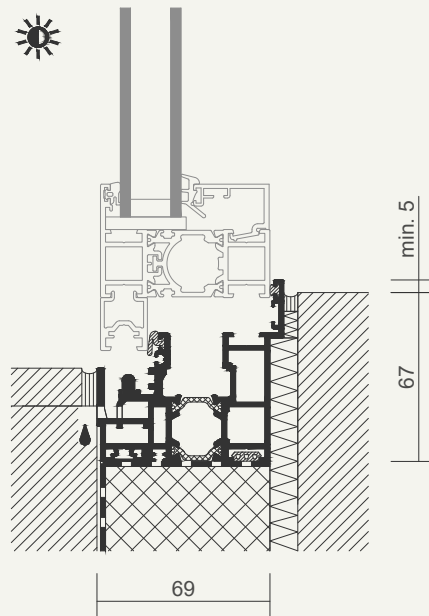

- Wohnraumtaugliche Bodenschiene mit Anschlag
- Innen und außen öffnend

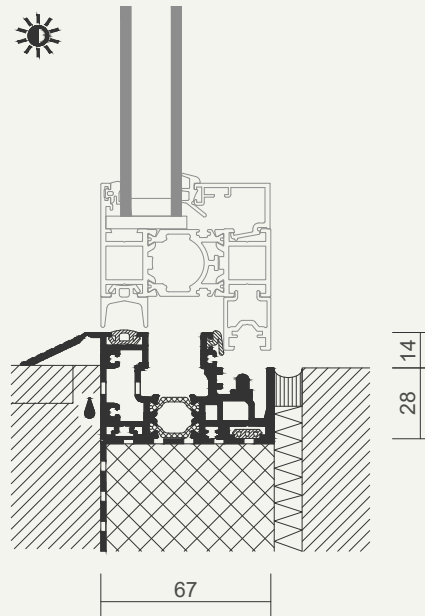

- Wohnraumtaugliche Bodenschiene
- Barrierefrei mit 14 mm Anschlag
- Innen öffnend

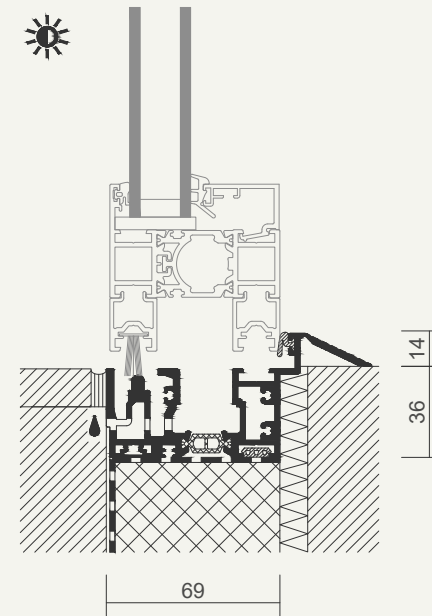

- Wohnraumtaugliche Bodenschiene
- Barrierefrei mit 14 mm Anschlag
- Außen öffnend

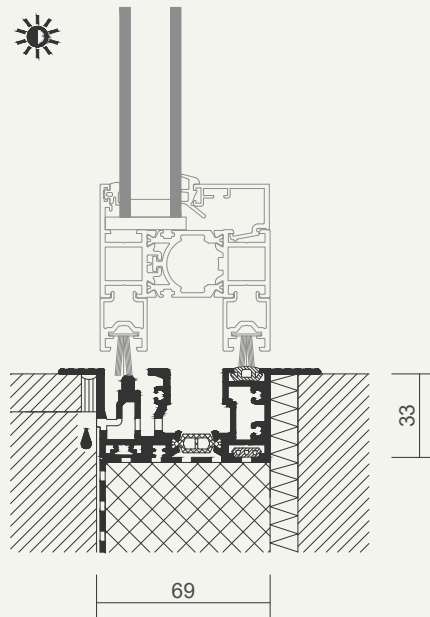

- Eingelassene Bodenschiene
- Barrierefrei ohne Anschlag
- Innen und außen öffnend

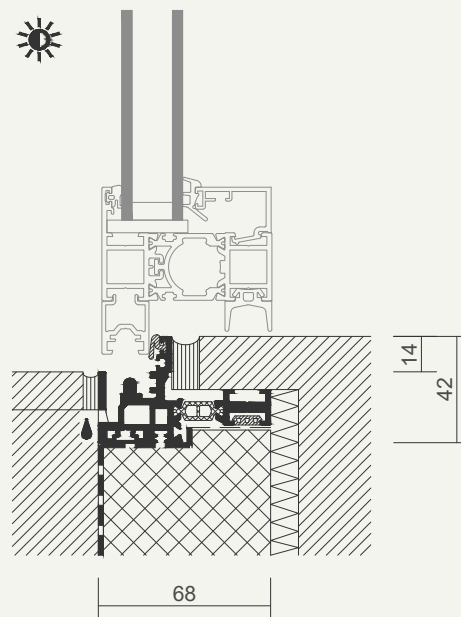

- Minimale Bodenschiene (29 mm schmal)
- Barrierefrei mit 14 mm Anschlag
- Außen öffnend

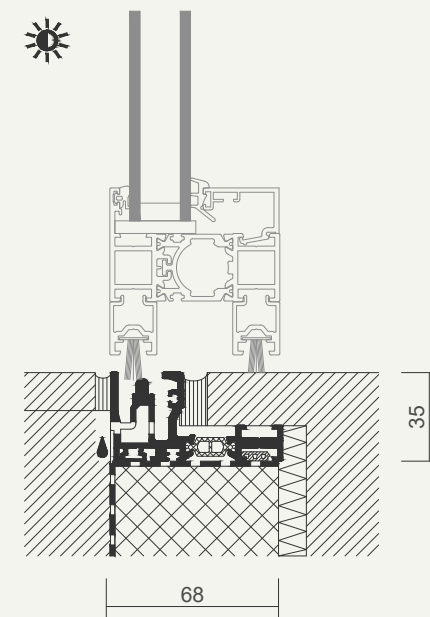

- Minimale Bodenschiene (29 mm schmal)
- Barrierefrei mit 0 mm Anschlag
- Innen und außen öffnend

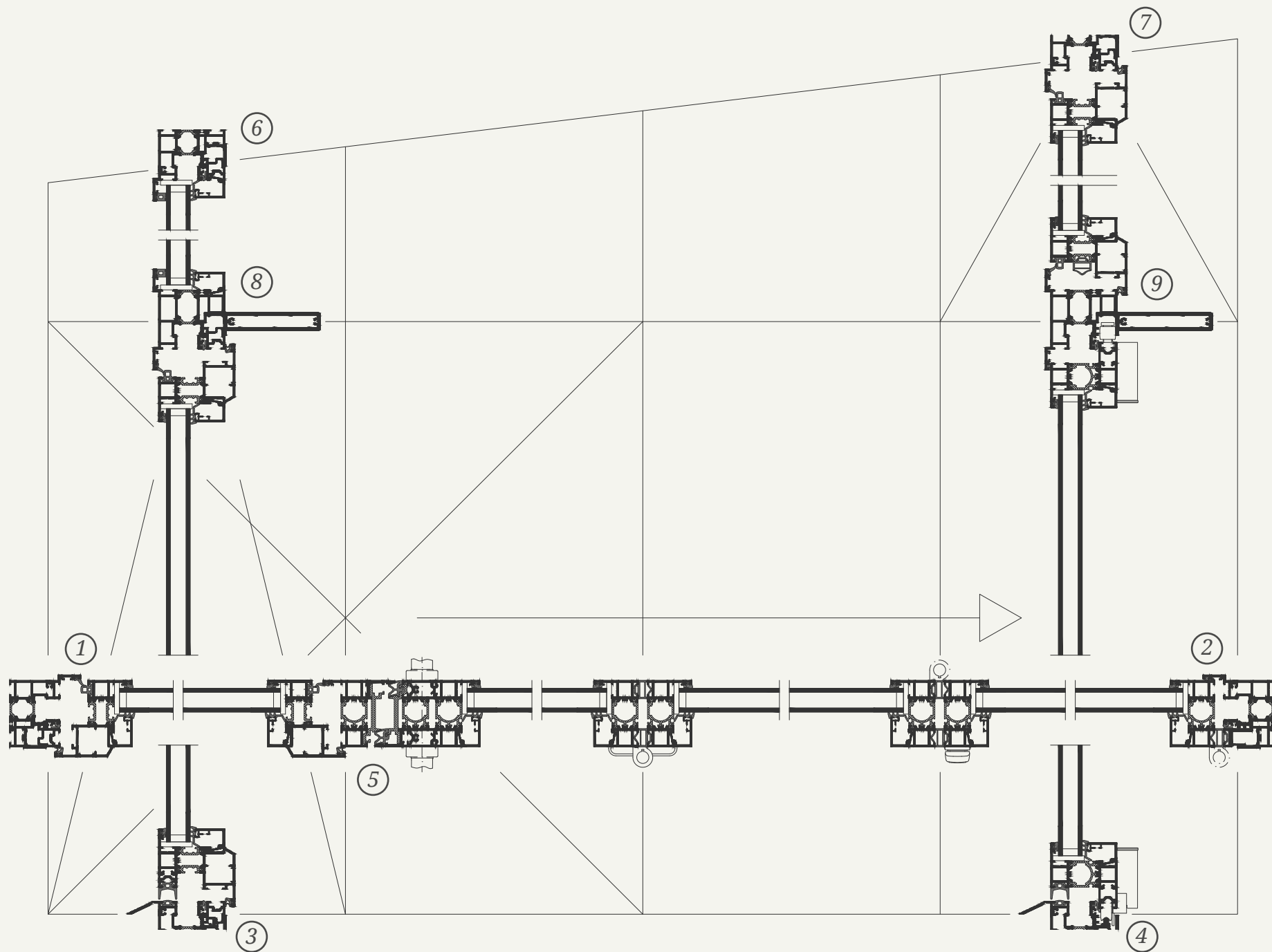

Rahmenlösung für Element-Kombinationen

Komplexere Projekte erfordern häufig nicht nur die Integration einer Glas-Faltwand, sondern auch weiterer Elemente wie Dreh-Kippflügel, Festelemente und Oberlichter. Ein durchgängiger Modulrahmen ermöglicht durch integrierte Pfosten die Aufnahme verschiedener Elemente in einem Rahmen, ohne die Elemente zu koppeln. Schlanke Ansichten sind damit durchgängig gewährleistet.

① ②

RAHMENPROFIL LINKS & RECHTS

- Seitliches Rahmenprofil für das Dreh-Kippelement sowie die Glas-Faltwand-Bandseite

③ ④

DURCHGÄNGIGE BODENSCHIENE

- Barrierefreie und wohnraumtaugliche Bodenschiene für das Dreh-Kippelement und die Glas-Faltwand

⑤

PFOSTENPROFIL

- Schmales Pfostenprofil zwischen Dreh-Kippelement und dem Drehflügel der Glas-Faltwand

⑥ ⑦

OBERES RAHMENPROFIL

- Oberes Rahmenprofil für das Festelement und den Kippflügel

⑧ ⑨

STATIKRIEGEL

- Multifunktionaler, schmaler Statikriegel zur Aufnahme von Querlasten

Fensterbankanschlüsse

Eine Dichtungsfolie mit Keder in der Rahmennut sorgt für eine schlagregen- und winddichte Ausführung. Der Fensterbankanschluss unterhalb des Rahmenprofils ermöglicht eine kontrollierte Ableitung der Feuchtigkeit in die wasserführende Ebene. Wassereintritt in den Baukörper wird so vermieden.

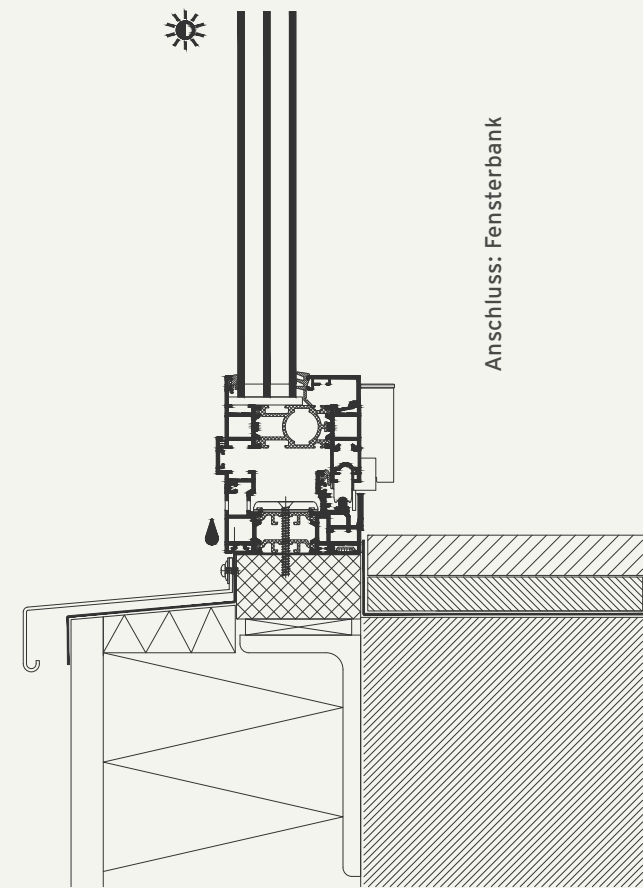
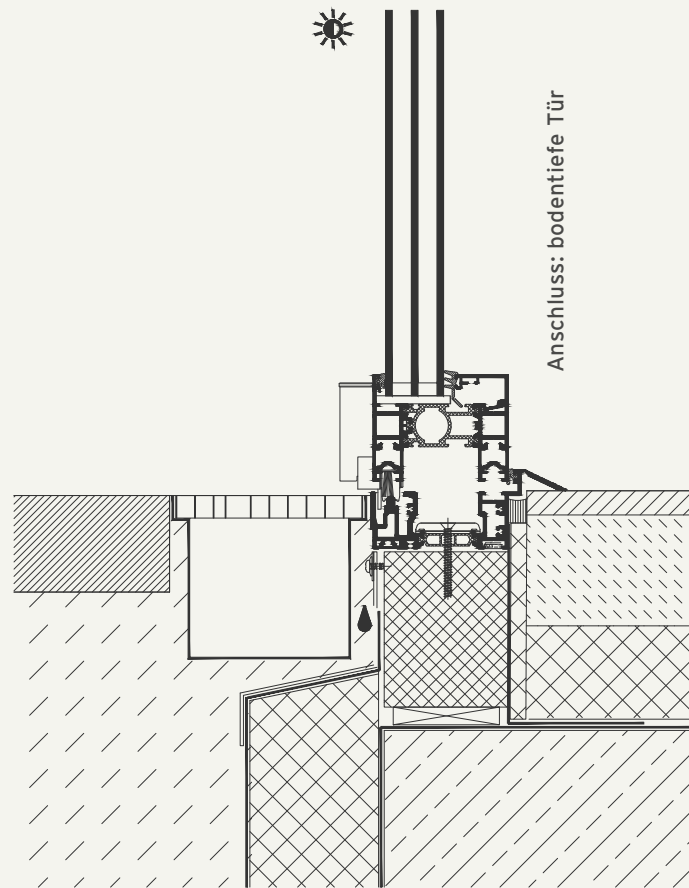

SL 82

Detailschnitte – Ganzglas/Aluminium

Vertikalschnitt

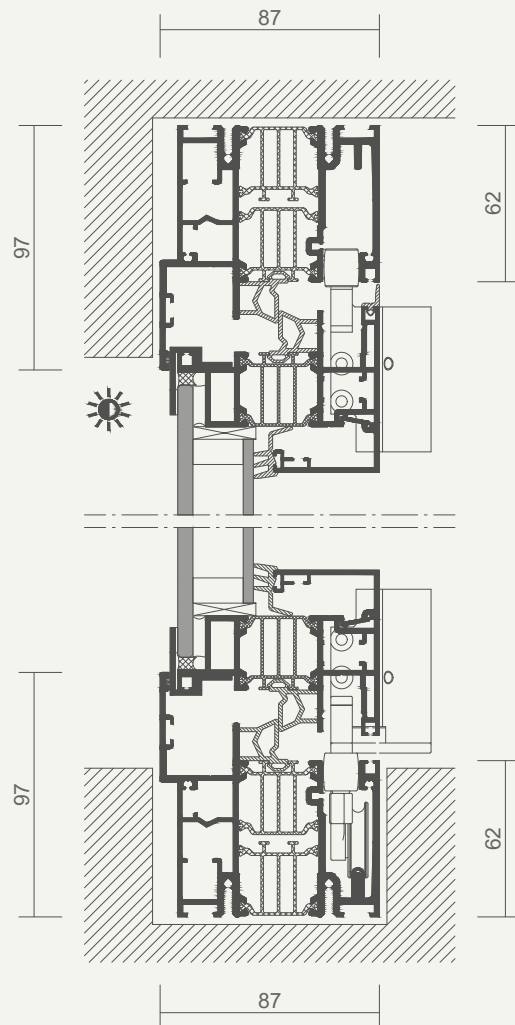

Horizontalschnitt

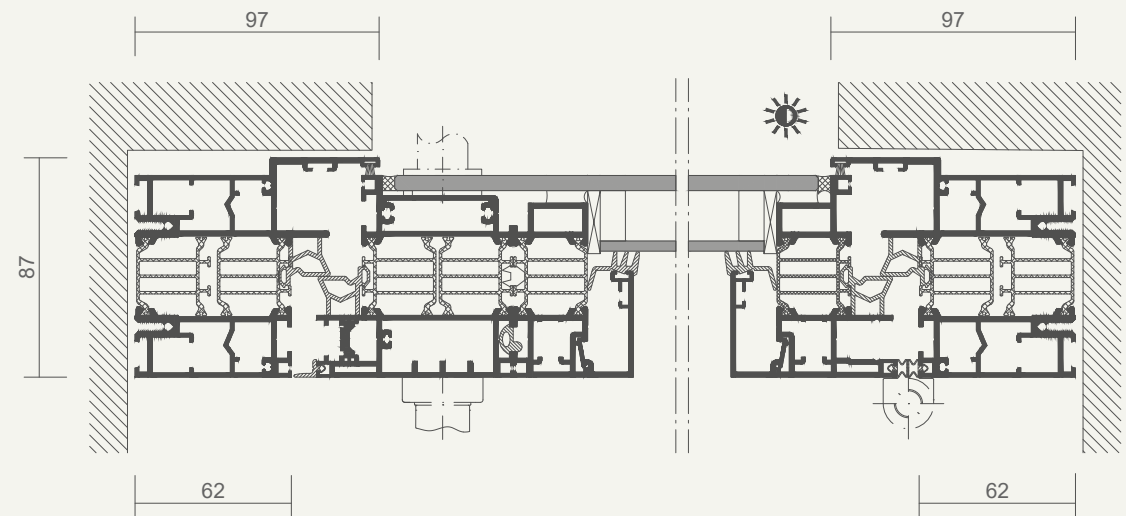

SL 97

Detailschnitte – Holz/Aluminium

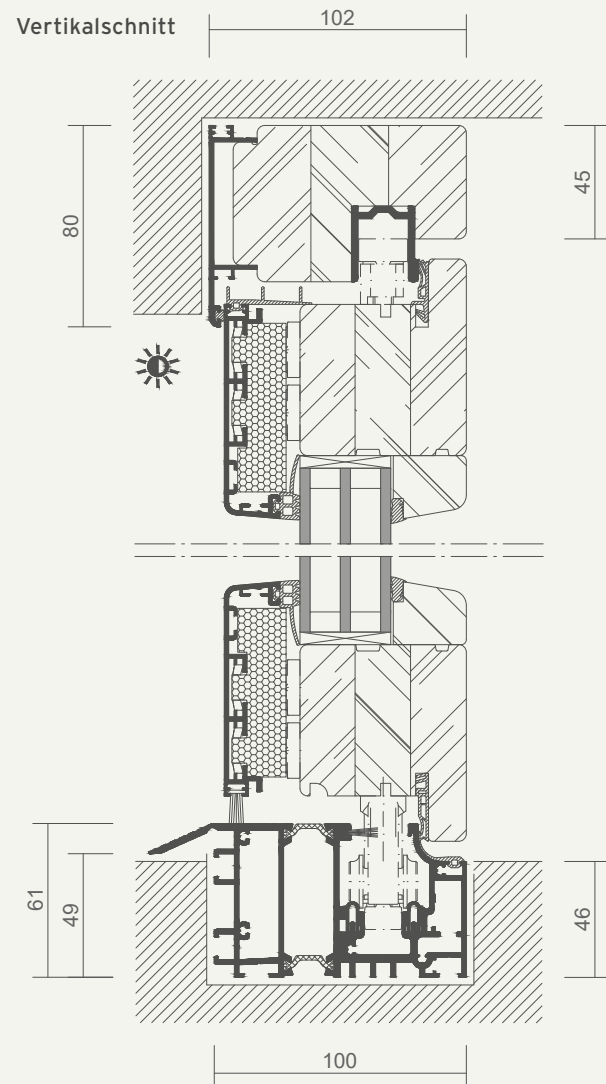

Horizontalschnitt

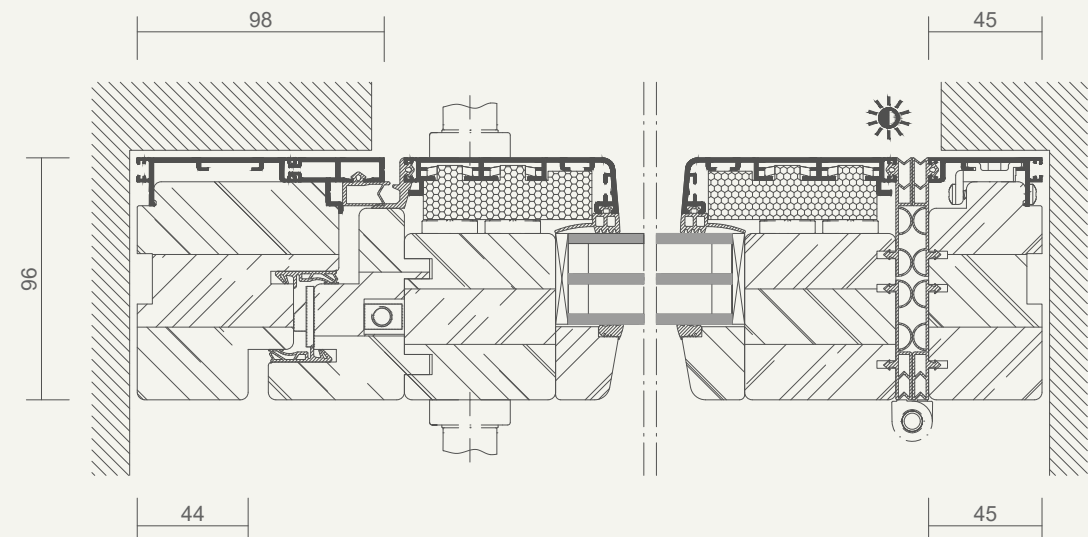

SL 35

Detailschnitte – Aluminium

Vertikalschnitt

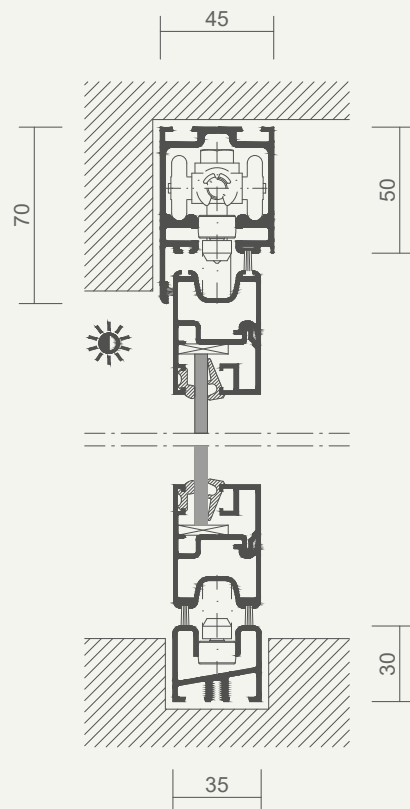

Horizontalschnitt

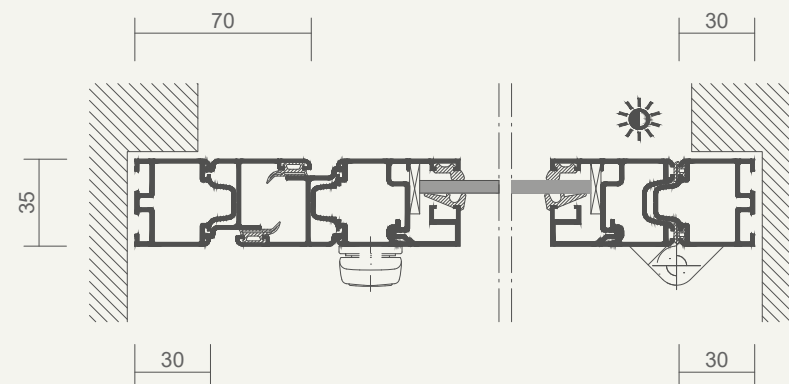

SL 45

Detailschnitte – Aluminium

Vertikalschnitt

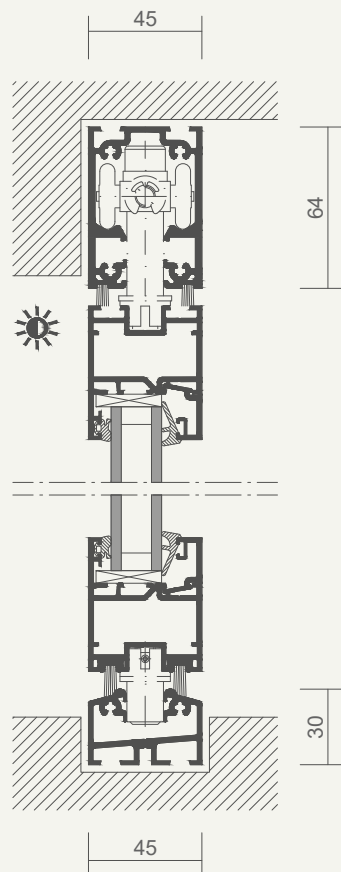

Horizontalschnitt

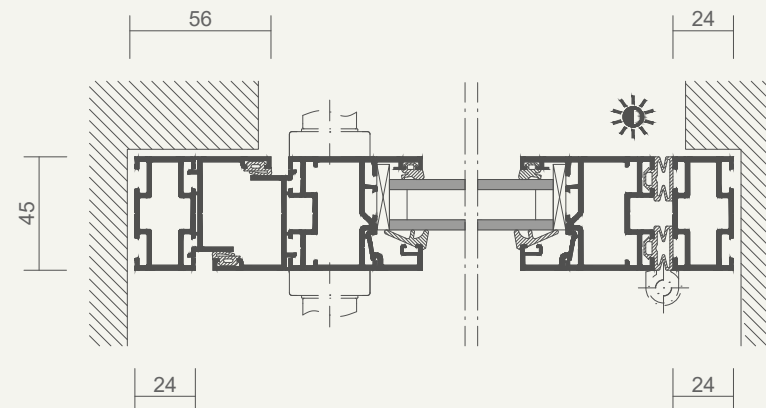



VERLASS AUF EIN STARKES *Unternehmen*

ÜBER SOLARLUX





EIN BESONDERES FAMILIENUNTERNEHMEN

Bodenständig, innovativ und engagiert

Seit mehr als 35 Jahren steht Solarlux für ausgezeichnete Qualität in der Herstellung von Glas-Faltwänden, Wintergärten und Fassadenlösungen. Gegründet von Herbert Holtgreife, wird das niedersächsische Unternehmen mit Sitz in Melle bei Osnabrück in zweiter Generation von seinem Sohn Stefan geführt. Vor allem aber setzt Solarlux auf seine Mitarbeiter: Rund 800 engagierte und ideenreiche Mitarbeiterinnen und Mitarbeiter stehen weltweit täglich hinter dem Erfolg des führenden Systemanbieters.

Die umweltfreundliche Produktion, die produktionseigene Werkskontrolle sowie die Einhaltung höchster Qualitätsstandards werden auch durch die Unternehmenszertifikate nach ISO 9001, ISO 14001 und die DIN EN 1090 bestätigt. In Kombination mit dem hohen sozialen Engagement, das Solarlux seit der Firmengründung auszeichnet, wird der Familienbetrieb zu einem ganz besonderen Unternehmen.



**„ES GIBT HERKUNFT
UND ES GIBT ZUKUNFT.
WIR LEBEN BEIDES.“**

DIE WELT VON SOLARLUX



WOFÜR STEHT SOLARLUX?

- Inhabergeführtes Familienunternehmen
- Zertifiziertes Unternehmen nach ISO 9001
- Hauseigene Forschung und Entwicklung
- 800 Mitarbeiterinnen und Mitarbeiter weltweit
- Erfolgreich umgesetzte Projekte in über 60 Ländern
- Soziales Engagement sowie Verantwortung für Mensch und Natur



DIE PRODUKTION

- 55.000 m² große Produktionsstätte im niedersächsischen Melle
- Manufaktur mit modernsten Maschinen
- Eigene Lackierstraße und Pulverbeschichtung
- Nachhaltig und energiesparend
- Nach Umweltnorm ISO 14001 zertifiziert





SOLARLUX PRODUKTE

- „Made in Germany“ gefertigt
- CE-gekennzeichnet
- Zertifiziert und unabhängig getestet
- Ausgezeichnet mit nationalen und internationalen Design-Awards
- Mit bester Profil-Oberfläche versehen
- Höchsten Qualitätsstandards entsprechend
- Individuell gefertigt nach Kundenauftrag



SOLARLUX SERVICE

- Optimale Beratung
- Alles aus einer Hand
- Besenreine Montage
- Professionelle Abwicklung privater und öffentlicher Bauvorhaben
- Wartungs- und Serviceverträge auch nach Projektabschluss



VERFOLGEN SIE SOLARLUX AUCH DIGITAL

Bleiben Sie auf dem Laufenden

Projekte, Referenzen, Neuheiten - die Welt von Solarlux dreht sich schnell und Bilder sagen manchmal mehr als tausend Worte: Grund genug, unsere Website oder unser Portal mySolarlux zu besuchen oder uns in den sozialen Medien zu folgen.

Und dennoch: Selbstverständlich freuen wir uns auch über den direkten Kontakt und darauf, Ihre Fragen persönlich oder telefonisch zu beantworten. Zögern Sie nicht und melden Sie sich gerne bei uns. Eine unverbindliche Beratung, eine Visualisierung Ihrer persönlichen Idee oder auch nur die Beantwortung einer Frage - nutzen Sie die vielfältigen Wege, um mit uns in Kontakt zu treten.



